



PARQUET

Commencez à explorer

QU'EST-CE QUI REND LE PARQUET QUICK-STEP AUSSI UNIQUE ?	P. 2
PAS À PAS VERS LA CIRCULARITÉ	P. 10
LAISSEZ-NOUS VOUS AIDER À CHOISIR	P. 12



Découvrez votre nouveau parquet

APERÇU DE LA COLLECTION	P. 14
CALA	P. 16
CASCADA	P. 18
AMATO	P. 22
MASSIMO	P. 24
PALAZZO	P. 26
DISEGNO	P. 28
INTENSO	P. 30
COMPARER LES COLLECTIONS	P. 32
ACCESSOIRES	P. 34



Qu'est-ce qui rend le parquet Quick-Step aussi unique ?

Avec le parquet Quick-Step, vous ferez de votre maison un foyer avec un sol qui restera beau pendant des années. Notre engagement garanti vous assure que votre parquet est facile à entretenir, protégé de la saleté et de l'eau et facile à poser.

Faites l'expérience de la chaleur et de l'authenticité du bois sous vos pieds sans faire de compromis sur la durabilité, l'imperméabilité ou la performance.



WOOD FOR LIFE

Grâce à notre garantie Wood for Life, votre sol restera beau. Elle garantit que la surface et les joints sont protégés contre la saleté et les déversements, ce qui lui permet de conserver facilement son aspect naturel.



RÉSISTANT À L'EAU

N'ayez pas peur de l'eau ! Nos collections Cala, Cascada et Amato ont une surface résistante à l'eau et conviennent parfaitement à toutes les pièces de votre maison, y compris la cuisine, l'entrée et la salle de bains !



POSE SIMPLE

Que vous le posiez vous-même ou que vous fassiez appel à un professionnel, et que vous choisissiez une pose flottante ou collée en plein, c'est simple comme bonjour ! Notre système Uniclic (Multifit) facilite la fermeture complète des joints.

POURQUOI CHOISIR UN PARQUET QUICK-STEP ?

Garantie Wood for Life



ENTRETIEN FACILE
HAUTE DURABILITÉ
RÉSISTANT AUX TACHES ET
AUX RAYURES

QUE SIGNIFIE WOOD FOR LIFE POUR VOUS ?

La vie peut être pleine d'incidents – des chaussures sales et des pattes boueuses dans l'entrée aux taches de vin rouge et aux spaghettis bolognaises sur le sol de la cuisine. Wood for Life protège votre sol afin que la saleté, les déversements et la poussière ne pénètrent pas dans le grain et les joints.

Ainsi, le parquet Quick-Step est facile à entretenir et très durable. Sept couches de vernis protecteur garantissent que votre sol résiste à l'usure et aux rayures. Avec notre garantie Wood for Life, vous pouvez profiter d'un sol qui restera beau pendant des années.

/// QUICK-STEP[®] avec Wood for Life



Surface facile à nettoyer

Votre sol n'aura jamais l'air sale ou sombre. Grâce à un système de revêtement unique qui couvre toute la surface, même dans les textures les plus profondes. La saleté n'adhère pas au bois !



Joints propres

Grâce au revêtement de protection que nous appliquons sur les joints, nous veillons à ce qu'ils restent propres. Les joints traités empêchent la saleté et la poussière de pénétrer dans le bois et de le salir ou de le décolorer.

Produit concurrent



Surface sale



Joints noirs

POURQUOI CHOISIR UN PARQUET QUICK-STEP ?

Un parquet élégant et résistant à l'eau



Nos collections Cala, Cascada et Amato vont encore plus loin – en plus de notre garantie de qualité Wood for Life, elles ont également une surface résistante à l'eau ! Cela signifie que l'eau ne s'infiltrera pas à travers les joints, vous n'avez donc pas à vous inquiéter des dommages causés par l'eau.

Notre parquet résistant à l'eau peut être posé dans n'importe quelle pièce, y compris votre cuisine, votre entrée et votre salle de bains.

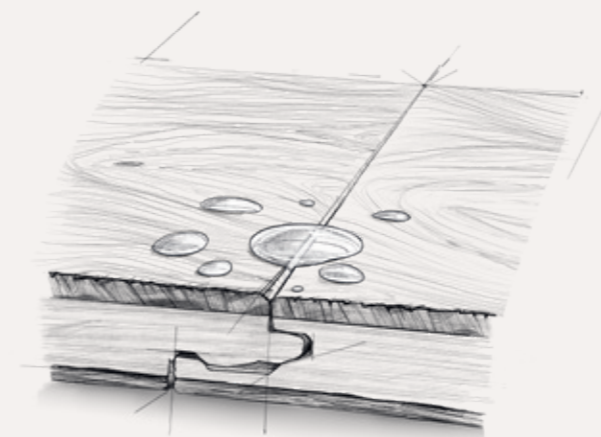

/// QUICK-STEP®

Profitez de notre nouveau système d'encliquetage amélioré, qui empêche l'eau de s'infiltrer dans les joints. De plus, le revêtement hydrofuge Hydroseal sur les quatre côtés de notre lame signifie que l'eau peut rester sur votre parquet jusqu'à 72 heures sans causer de dommages.

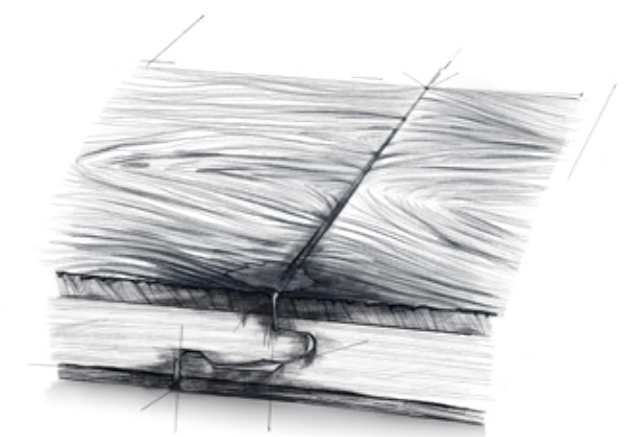

PRODUIT CONCURRENT

Sans notre système d'encliquetage, vous n'obtiendrez peut-être pas un ajustement optimal sur tous les côtés. L'eau peut s'infiltrer à travers les joints, créer de la moisissure ou détériorer votre support.

POURQUOI CHOISIR UN PARQUET QUICK-STEP ?

Pose simple



Que vous posiez vous-même le revêtement de sol ou que vous fassiez appel à un professionnel, vous voulez un revêtement de sol qui puisse être posé rapidement et facilement. C'est pourquoi le parquet Quick-Step dispose d'un système Uniclic (Multifit) pour garantir une pose en un rien de temps.

Pose flottante ou collée en plein ? À vous de voir. Avec la sous-couche, la colle et les outils de pose adéquats, votre parquet peut être posé en un rien de temps.

De la pose à la finition, en passant par l'entretien, nous vous fournirons tous les outils et produits dont vous avez besoin pour votre projet.



SCANNEZ ET DÉCOUVREZ
COMMENT POSER UN
PARQUET



Pas à pas vers la circularité



Il est important pour nous d'être aussi durable que possible. Nous voulons créer un système circulaire dans lequel nos revêtements de sol peuvent être recyclés et réutilisés comme matières premières en fin de vie au lieu d'être jetés. Comment nous y parvenons ? Nous nous sommes fixé des objectifs scientifiques clairs et ambitieux pour 2030, et nous travaillons sans relâche pour les atteindre.

Voici comment nous améliorons la durabilité de nos parquets, étape par étape.



VOUS VOULEZ EN SAVOIR PLUS ?
SCANNEZ LE QR CODE OU
CONSULTEZ LE SITE [QUICKSTEP.COM](https://www.quickstep.com)

ÉTAPE 1

Fait en bois d'origine durable



L'âme et le contrebalancement de nos lames sont fabriqués à partir de bois de récupération ou d'arbres à croissance rapide, qui peuvent être remplacés rapidement, de sorte que nous ne contribuons pas à la déforestation. Quant à la belle couche supérieure de nos lames de parquet, elle est fabriquée à partir d'espèces de bois nobles, comme le chêne. Comme il pousse lentement, il faut beaucoup de temps pour le remplacer. Nous nous approvisionnons en arbres issus de forêts gérées durablement et nous en récoltons le moins possible. C'est pourquoi nous avons rendu la couche supérieure de nos lames plus fine, ce qui nous permet de préserver davantage cette précieuse ressource naturelle.



ÉTAPE 2

Conçu pour durer toute une vie

Nos parquets sont garantis à vie. Parce que fabriquer des sols qui durent le plus longtemps possible est la manière la plus durable d'aller de l'avant. Nous veillons à ce que nos sols ne soient pas jetés après quelques années : résistants à l'eau, aux rayures et aux taches et faciles à entretenir, grâce à notre finition vernis à base d'eau. Ils resteront comme neufs pendant des années. Ce qui est bien pour la planète, mais aussi pour votre maison.

ÉTAPE 3

Une nouvelle vie pour votre parquet



Nous sommes fiers d'annoncer que nous avons été la première entreprise au monde à développer une technologie de recyclage révolutionnaire : nous pouvons désormais transformer l'âme de nos parquets en nouveaux matériaux. Notre objectif est de remplacer 25 % des fibres de bois vierges de notre âme en HDF par des fibres recyclées d'ici 2030. Nous travaillons également dur pour développer des programmes de reprise pour les anciennes lames. Une pose flottante facilite considérablement le recyclage. Lorsque le moment vient, vous pouvez facilement retirer le sol, sans faire de dégâts.



* Information sur le niveau d'émission de substances volatiles dans l'air intérieur, présentant un risque de toxicité par inhalation, sur une échelle de classe allant de A+ (très faibles émissions) à C (fortes émissions).

Laissez-nous vous aider à choisir



Lors du choix du parquet qui correspond à votre style et à votre intérieur, il est important de tenir compte de quatre éléments : la couleur, la classification, le traitement de surface et la taille des lames.

1. Couleur

La couleur est au cœur de tout intérieur, et votre sol joue un rôle important à cet égard, en donnant le ton à toute votre maison. Choisissez la couleur qui correspond le mieux à votre style.

COULEURS DOUCES



COULEURS NATURELLES



COULEURS FONCÉES



2. Classification

En fonction du caractère du sol et de la quantité de nœuds et de fissures, nous classons nos sols en trois catégories : Nature, Marquant et Vibrant.

NATURE

NŒUDS ET FISSURES
● ○ ○ ○ ○



MARQUANT

NŒUDS ET FISSURES
● ● ● ○ ○



VIBRANT

NŒUDS ET FISSURES
● ● ● ● ●



3. Traitement de surface

Vous allez vouloir profiter de votre sol dès sa pose. C'est pourquoi nous le prétraitons avec du vernis ou de l'huile.

FINITION VERNIE



FINITION HUILÉE



4. Taille de lame

Chaque collection a des dimensions uniques. Lors du choix d'un sol, il convient donc de réfléchir à la taille de la pièce dans laquelle vous souhaitez le poser. Avec différents formats, des lames larges aux lames étroites, il y en a pour tous les goûts.

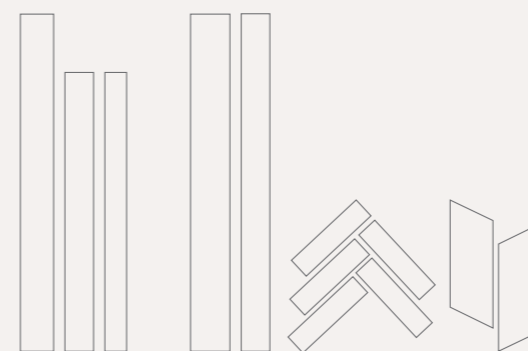









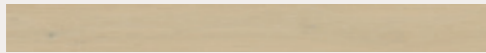







COLLECTIONS
RÉSISTANTES À
L'EAU

COLLECTIONS
TRADITIONNELLES

La beauté existe dans de nombreuses dimensions



COLLECTIONS RÉSISTANTES À L'EAU	RÉSISTANT À L'EAU*	POSE	DIMENSIONS	PAQUET	GARANTIE	DÉCOUVREZ LA COLLECTION
 CALA			2 200 x 220 x 13 mm**	4 lames = 1,936 m ²	<ul style="list-style-type: none"> ✓ GARANTIE À VIE SUR L'USAGE DOMESTIQUE ✓ GARANTIE WOOD FOR LIFE DE 15 ANS ✓ 15 ANS DE GARANTIE CONTRE L'HUMIDITÉ ✓ 5 ANS DE GARANTIE EN CAS D'USAGE COMMERCIAL 	p. 16
 CASCADA			1 820 x 190 x 13 mm**	6 lames = 2,075 m ²	<ul style="list-style-type: none"> ✓ GARANTIE À VIE SUR L'USAGE DOMESTIQUE ✓ GARANTIE WOOD FOR LIFE DE 15 ANS ✓ 15 ANS DE GARANTIE CONTRE L'HUMIDITÉ ✓ 5 ANS DE GARANTIE EN CAS D'USAGE COMMERCIAL 	p. 18
 AMATO			1 820 x 145 x 13 mm**	6 lames = 1,583 m ²	<ul style="list-style-type: none"> ✓ GARANTIE À VIE SUR L'USAGE DOMESTIQUE ✓ GARANTIE WOOD FOR LIFE DE 15 ANS ✓ 15 ANS DE GARANTIE CONTRE L'HUMIDITÉ ✓ 5 ANS DE GARANTIE EN CAS D'USAGE COMMERCIAL 	p. 22

COLLECTIONS TRADITIONNELLES	POSE	DIMENSIONS	PAQUET	GARANTIE	DÉCOUVREZ LA COLLECTION
 MASSIMO		2 200 x 260 x 13,5 mm**	4 lames = 2,288 m ²	<ul style="list-style-type: none"> ✓ GARANTIE À VIE SUR L'USAGE DOMESTIQUE ✓ GARANTIE WOOD FOR LIFE DE 15 ANS ✓ 5 ANS DE GARANTIE EN CAS D'USAGE COMMERCIAL 	p. 24
 PALAZZO		2 200 x 190 x 13,5 mm**	6 lames = 2,508 m ²	<ul style="list-style-type: none"> ✓ GARANTIE À VIE SUR L'USAGE DOMESTIQUE ✓ GARANTIE WOOD FOR LIFE DE 15 ANS ✓ 5 ANS DE GARANTIE EN CAS D'USAGE COMMERCIAL 	p. 26
 DISEGNO		580 x 145 x 13,5 mm	12 lames = 1,009 m ²	<ul style="list-style-type: none"> ✓ GARANTIE À VIE SUR L'USAGE DOMESTIQUE ✓ GARANTIE WOOD FOR LIFE DE 15 ANS ✓ 5 ANS DE GARANTIE EN CAS D'USAGE COMMERCIAL 	p. 28
 INTENSO		600 x 310 x 13 mm	4 lames = 0,744 m ²	<ul style="list-style-type: none"> ✓ GARANTIE À VIE SUR L'USAGE DOMESTIQUE ✓ 5 ANS DE GARANTIE EN CAS D'USAGE COMMERCIAL 	p. 30



Tous nos sols sont en bois, avec une couche supérieure en chêne de 2,5 mm d'épaisseur.

Un paquet peut contenir deux lames plus petites qui forment une lame pleine longueur. Vous pouvez utiliser ces lames au début ou à la fin d'une rangée sans avoir à découper une lame entière, ce qui rend la pose plus rapide et plus facile.

* Testé conformément à la norme ISO 4760:2022 (pas de fuite)

** Le bois est naturellement disponible dans de nombreuses tailles et, pour cette raison, la longueur peut parfois varier. Nous définissons une longueur standard par collection. Si cette longueur est temporairement indisponible, votre détaillant vous proposera une autre longueur. Selon les disponibilités, vous recevrez des lames mesurant 1 820 mm, 2 200 mm ou 2 400 mm de long.



CALA

Créant l'idée d'une baie abritée, Cala est le point de rencontre entre l'élégance et l'imperméabilité. Améliorez votre espace avec les designs captivants des planches larges de Cala qui allient un style époustouffant et une protection pratique.



SCANNEZ POUR
DÉCOUVRIR LA
COLLECTION COMPLÈTE

CALA (CAL) COLLECTION RÉSISTANT À L'EAU

2 200 x 220 x 13 mm*
Paquet : 4 lames = 1,936 m²



NOTRE GARANTIE DE QUALITÉ



Chêne forêt hivernale extra mat
CAL7445
MARQUANT

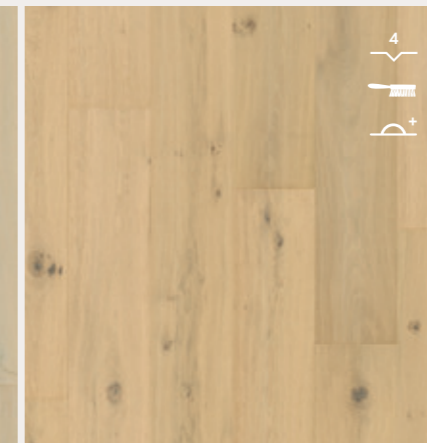

Chêne blanc perle extra mat
CAL7448
MARQUANT



Chêne cuir extra mat
CAL6029
NATURE

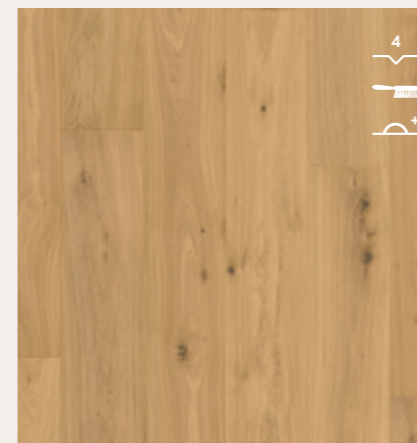

Chêne pur extra mat
CAL5611
MARQUANT



Chêne naturel extra mat
CAL6032
NATURE



Chêne lever de soleil extra mat
CAL7449
MARQUANT



Chêne châtaigne foncé extra mat
CAL7447
VIBRANT



Chêne cannelle extra mat
CAL7450
MARQUANT

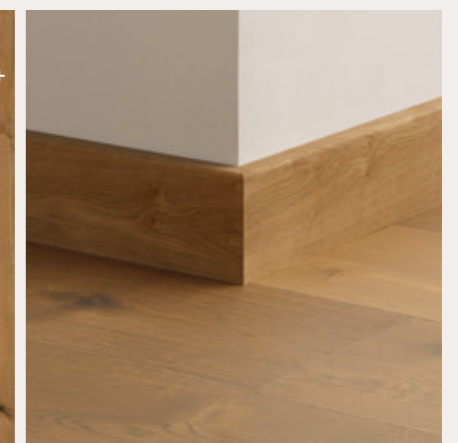

ACCESSOIRES DE COULEUR ASSORTIE
Voir page 35-39

* Le bois est naturellement disponible dans de nombreuses tailles et, pour cette raison, la longueur peut parfois varier. Pour Cala, nous avons défini une longueur standard de 2 200 mm. Si cette longueur est temporairement indisponible, votre revendeur vous proposera une longueur alternative de 1 820 mm. Le code produit se terminera alors par -1820 (1,602 m²/boîte), par exemple CAL7445-1820.



CASCADA

Cette collection allie beauté et durabilité résistante à l'eau. Notre design résistant à l'eau offre une résilience inégalée contre l'humidité. Cascada offre une large gamme de couleurs, de structures et de finitions pour tous les styles.



SCANNEZ POUR
DÉCOUVRIR LA
COLLECTION COMPLÈTE

CASCADA (CASC) COLLECTION RÉSISTANT À L'EAU

1 820 x 190 x 13 mm*
Paquet : 6 lames = 2,075 m²



NOTRE GARANTIE DE QUALITÉ

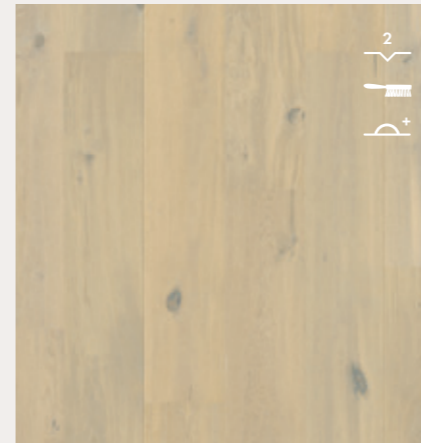

Chêne forêt hivernale extra mat
CASC3854
MARQUANT

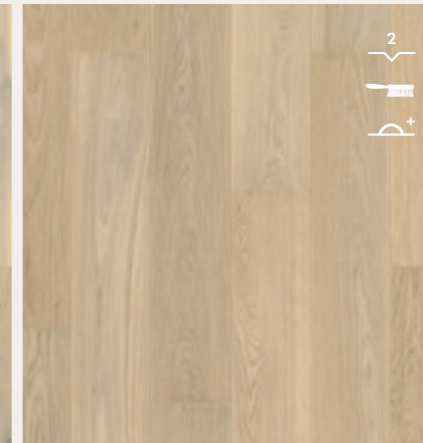

Chêne Lily blanc extra mat
CASC5106
NATURE



Chêne blanc perle extra mat
CASC6030
MARQUANT



Chêne désert extra mat
CASC5111
VIBRANT

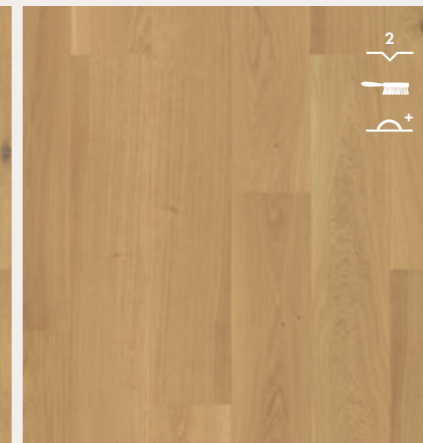

Chêne cuir extra mat
CASC6029
NATURE



Chêne naturel extra mat
CASC6032
NATURE

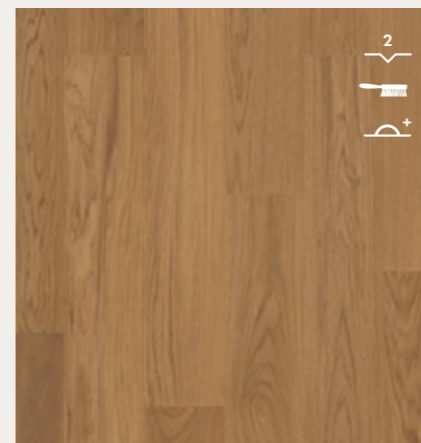

Chêne châtain clair extra mat
CASC6034
NATURE

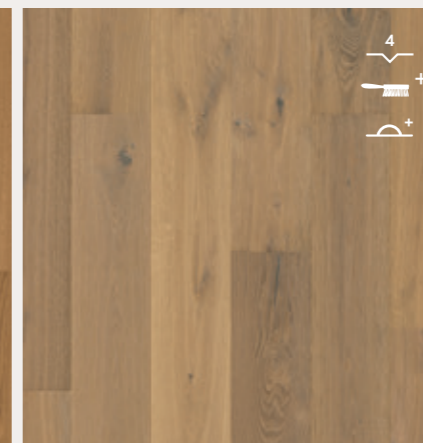

Chêne moutarde extra mat
CASC6031
VIBRANT



Chêne caramel brun extra mat
CASC3888
NATURE

* Le bois est naturellement disponible dans de nombreuses tailles et, pour cette raison, la longueur peut parfois varier. Pour Cascada, nous avons défini une longueur standard de 1 820 mm. Si cette longueur est temporairement indisponible, votre revendeur vous proposera une longueur alternative de 2 200 mm. Le code produit se terminera alors par -2200 (2,508 m²/boîte), par exemple CASC3854-2200.

CASCADA (CASC) COLLECTION RÉSISTANT À L'EAU

NOTRE GARANTIE DE QUALITÉ

1 820 x 190 x 13 mm*

Paquet : 6 lames = 2,075 m²

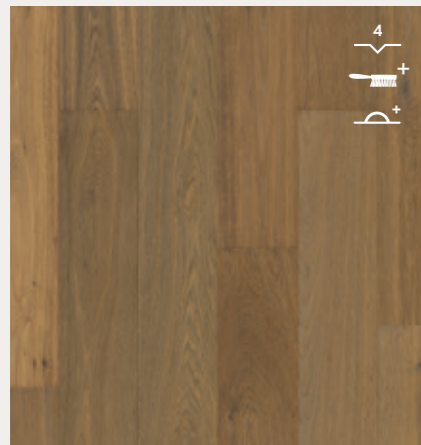

Chêne cappuccino blanc extra mat
CASC6033
MARQUANT

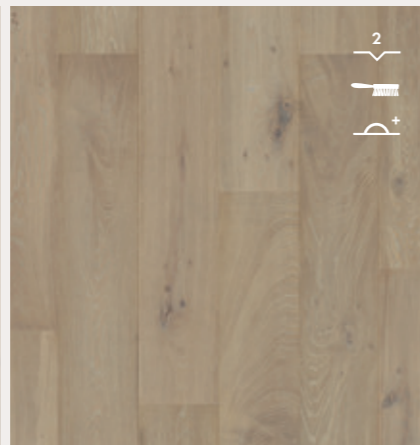

Chêne clair tempête extra mat
CASC5110
MARQUANT



Chêne coton gris extra mat
CASC5112
VIBRANT



Chêne marron vieilli extra mat
CASC5676
MARQUANT

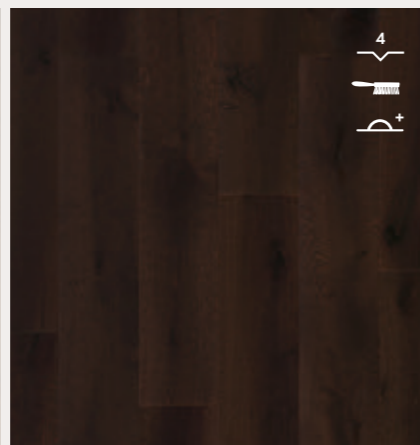

Chêne tabac extra mat
CASC5675
VIBRANT



ACCESSOIRES DE COULEUR ASSORTIE
Voir page 35-39



* Le bois est naturellement disponible dans de nombreuses tailles et, pour cette raison, la longueur peut parfois varier. Pour Cascada, nous avons défini une longueur standard de 1 820 mm. Si cette longueur est temporairement indisponible, votre revendeur vous proposera une longueur alternative de 2 200 mm. Le code produit se terminera alors par -2200 (2,508 m²/boîte), par exemple CASC3854-2200.

Chêne forêt hivernale extra mat CASC3854

1 820 x 190 x 13 mm

NŒUDS ET FISSURES



CHANFREIN



TRAITEMENT DE SURFACE





AMATO

Cette collection est l'option la plus compacte pour nos sols 100 % résistants à l'eau. Laissez Amato ouvrir les pièces les plus étroites de votre maison grâce à sa sophistication et à sa fonctionnalité. Résistant à l'humidité, il est idéal pour les petites zones telles que les salles de bains et les entrées.



SCANNEZ POUR
DÉCOUVRIR LA
COLLECTION COMPLÈTE

AMATO (AMT) COLLECTION RÉSISTANT À L'EAU

NOTRE GARANTIE DE QUALITÉ

1 820 x 145 x 13 mm*
Paquet : 6 lames = 1,583 m²

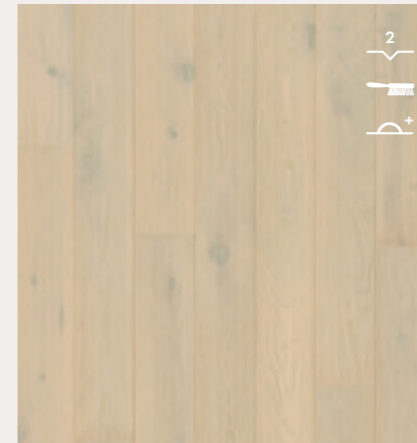

Chêne forêt hivernale extra mat
AMT3854
MARQUANT

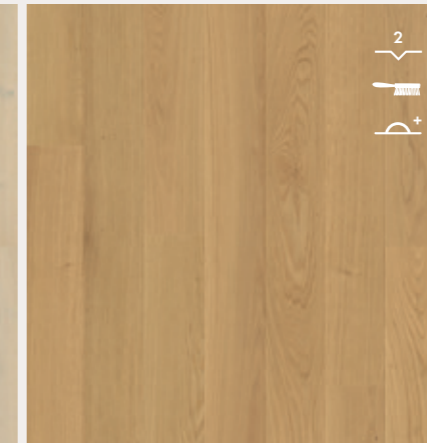

Chêne cuir extra mat
AMT6029
NATURE



Chêne pur extra mat
AMT3100
MARQUANT



Chêne naturel extra mat
AMT6032
NATURE



Chêne lever de soleil extra mat
AMT4003
MARQUANT

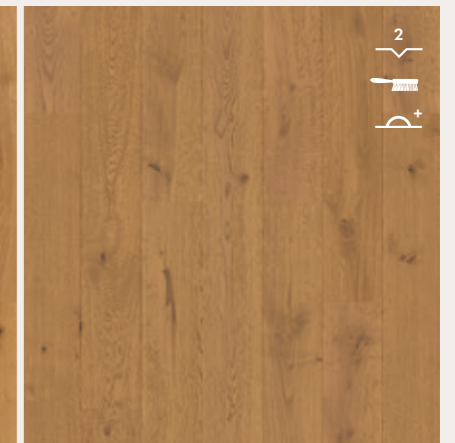

Chêne châtaigne foncé extra mat
AMT7446
VIBRANT



Chêne cannelle extra mat
AMT7444
MARQUANT



ACCESSOIRES DE COULEUR ASSORTIE
Voir page 35-39

* Le bois est naturellement disponible dans de nombreuses tailles, et c'est pourquoi la longueur peut parfois varier. Pour Amato, nous avons défini une longueur standard de 1 820 mm. Si cette longueur est temporairement indisponible, votre revendeur vous proposera une longueur alternative de 2 200 mm. Le code produit se termine alors par -2200 (1,914 m²/boîte), par exemple AMT3854-2200.



MASSIMO

Massimo incarne le luxe et l'authenticité à l'état pur, établissant de nouvelles normes avec sa grandeur inégalée et ses dimensions extra-larges. Notre lame de parquet la plus large et la plus longue promet de transformer les espaces en des pièces spectaculaires à couper le souffle.



SCANNEZ POUR
DÉCOUVRIR LA
COLLECTION COMPLÈTE

MASSIMO (MAS) COLLECTION TRADITIONNELLE

NOTRE GARANTIE DE QUALITÉ

2 200 x 260 x 13,5 mm*
Paquet : 4 lames = 2,288 m²

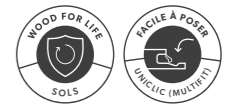

uniquement
pour une finition
vernie



Chêne marguerite blanc extra mat
MAS5102S
VIBRANT



Chêne cappuccino blond extra mat
MAS3566S
VIBRANT



Chêne mistral huilé extra mat
MAS3563S
VIBRANT



Chêne chocolat fondant huilé extra mat
MAS3564S
VIBRANT



ACCESSOIRES DE COULEUR ASSORTIE
Voir page 35-39

* Le bois est naturellement disponible dans de nombreuses tailles et, pour cette raison, la longueur peut parfois varier. Pour Massimo, nous avons défini une longueur standard de 2 200 mm. Si cette longueur est temporairement indisponible, votre revendeur vous proposera une longueur alternative de 2 400 mm. Le code produit se terminera alors par -2400 (2,496 m²/boîte), par exemple MAS5102S-2400.



PALAZZO

Palazzo réimagine des designs luxueux qui dégagent chaleur et caractère. D'une élégance intemporelle, cette collection apporte aux espaces modernes un sens de l'héritage et de la sophistication.



SCANNEZ POUR
DÉCOUVRIR LA
COLLECTION COMPLÈTE

PALAZZO (PAL) COLLECTION TRADITIONNELLE

NOTRE GARANTIE DE QUALITÉ

2 200 x 190 x 13,5 mm*
Paquet : 6 lames = 2,508 m²



uniquement
pour une finition
vernie



Chêne amande blanc huilé
PAL3014S
MARQUANT



Chêne raffiné extra mat
PAL3095S
NATURE



Chêne pur extra mat
PAL3100S
MARQUANT



Chêne héritage naturel mat
PAL1338S
MARQUANT



Chêne coucher de soleil extra mat
PAL3893S
VIBRANT

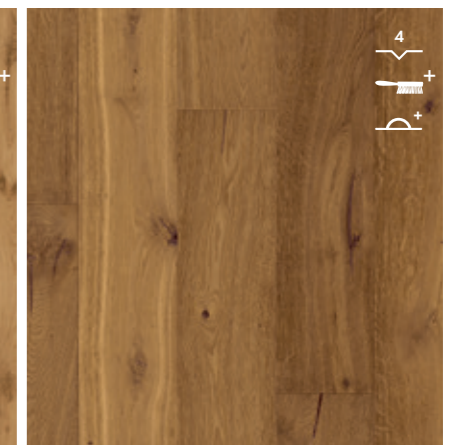

Chêne cannelle extra mat
PAL3096S
VIBRANT



Chêne laiteux huilé
PAL3885S
VIBRANT

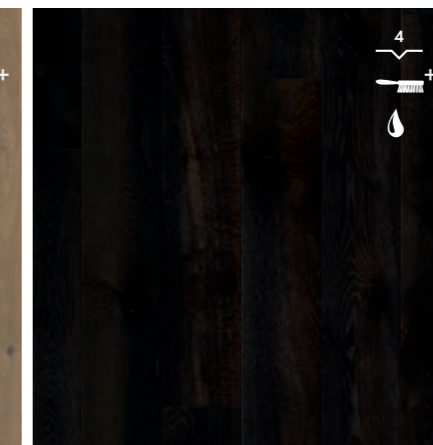

Chêne minuit huilé
PAL3889S
VIBRANT

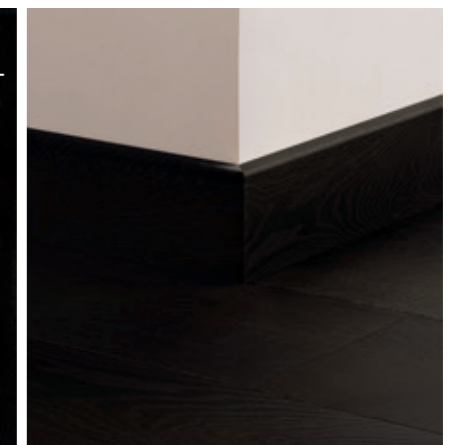

ACCESSOIRES DE COULEUR ASSORTIE
Voir page 35-39

* Le bois est naturellement disponible dans de nombreuses tailles et, pour cette raison, la longueur peut parfois varier. Pour Palazzo, nous avons défini une longueur standard de 2 200 mm. Si cette longueur est temporairement indisponible, votre revendeur vous proposera une longueur alternative de 1 820 mm. Le code produit se termine alors par -1820 (2,075 m²/boîte), par exemple PAL3014S-1820.



DISEGNO

Cette collection présente un design complexe dans chaque lame. Une collection qui allie à la perfection un style classique et une simplicité moderne. Disegno peut être posé de trois manières attrayantes : à bâtons rompus, à doubles bâtons rompus et en dalles.



SCANNEZ POUR
DÉCOUVRIR LA
COLLECTION COMPLÈTE

DISEGNO (DIS) COLLECTION TRADITIONNELLE

NOTRE GARANTIE DE QUALITÉ

580 x 145 x 13,5 mm
Paquet : 12 lames = 1,009 m²

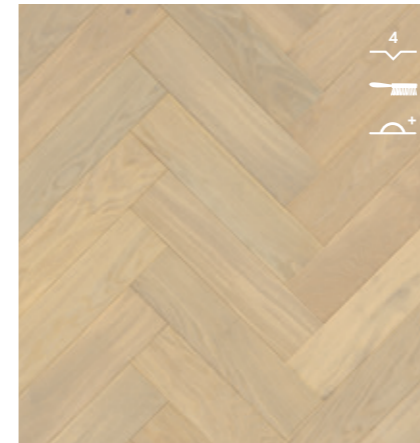

Chêne crème extra mat
DIS48565
NATURE

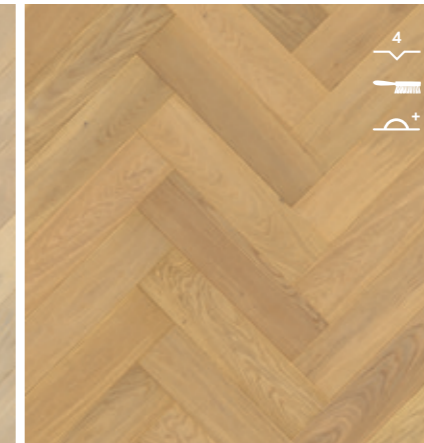

Chêne pur clair extra mat
DIS51155
NATURE



Chêne brut cannelle extra mat
DIS49795
NATURE



ACCESSOIRES DE COULEUR ASSORTIE
Voir page 35-39



INTENSO

Intenso confère un caractère intense et inégalé à tout espace. Son charme distinctif réside dans la fusion d'une esthétique traditionnelle et de motifs point de Hongrie dynamiques, créant ainsi un chef-d'œuvre visuellement saisissant. Nos artisans donnent à chaque lame un aspect authentique, marqué par des surfaces poncées à la main avec des différences d'épaisseur et des interstices.



SCANNEZ POUR
DÉCOUVRIR LA
COLLECTION COMPLÈTE

INTENSO (INT) COLLECTION TRADITIONNELLE

NOTRE GARANTIE DE QUALITÉ

600 x 310 x 13 mm
Paquet : 4 lames = 0,744 m²



Chêne éclipse huilé
INT3903
VIBRANT



Chêne traditionnel huilé
INT3902
VIBRANT



ACCESSOIRES DE COULEUR ASSORTIE
Voir page 35-39

Comparez les couleurs, les classifications et les tailles de nos collections

Si vous voyez une couleur que vous aimez et que vous voulez savoir si elle est disponible dans une autre taille ou une autre classification, cet aperçu vous permet de voir facilement les options disponibles.

Veuillez noter que cet aperçu des couleurs montre uniquement les couleurs qui sont répétées dans toutes les collections. D'autres couleurs uniques, allant de claires à très foncées, ne sont pas représentées ici.

CLASSIFICATION

NŒUDS ET FISSURES



NATURE	● ○ ○ ○ ○
MARQUANT	● ● ● ○ ○
VIBRANT	● ● ● ● ●

COLLECTIONS

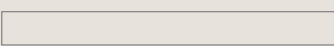
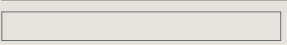
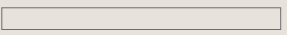
COLLECTIONS RÉSISTANTES À L'EAU

CAL		CALA : 2 200 x 220 x 13 mm
CASC		CASCADA : 1 820 x 190 x 13 mm
AMT		AMATO : 1 820 x 145 x 13 mm

COLLECTIONS TRADITIONNELLES

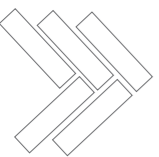
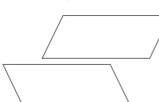
MAS		MASSIMO : 2 200 x 260 x 13,5 mm
PAL		PALAZZO : 2 200 x 190 x 13,5 mm
DIS		DISEGNO : 580 x 145 x 13,5 mm
INT		INTENSO : 600 x 310 x 13 mm



NATURE	MARQUANT	VIBRANT
—	CAL7445 CASC3854 AMT3854	MAS5102S



NATURE	MARQUANT	VIBRANT
CAL6029 CASC6029 AMT6029 PAL3095S DIS5115S	CAL5611 AMT3100 PAL3100S	CASC5111 MAS3566S

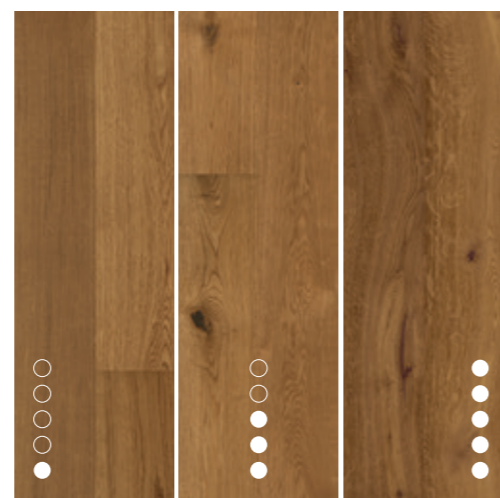

NATURE	MARQUANT	VIBRANT
CASC3888 DIS4979S	CAL7450 AMT7444	PAL3096S

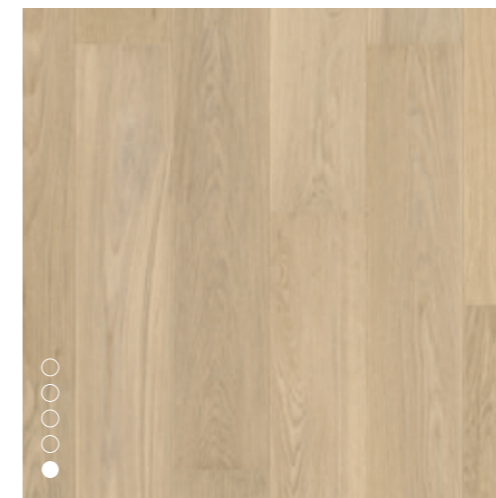

NATURE	MARQUANT	VIBRANT
CASC5106 DIS4856S	—	—



NATURE	MARQUANT	VIBRANT
CAL6032 CASC6032 AMT6032	CAL7449 AMT4003 PAL1338S	PAL3893S

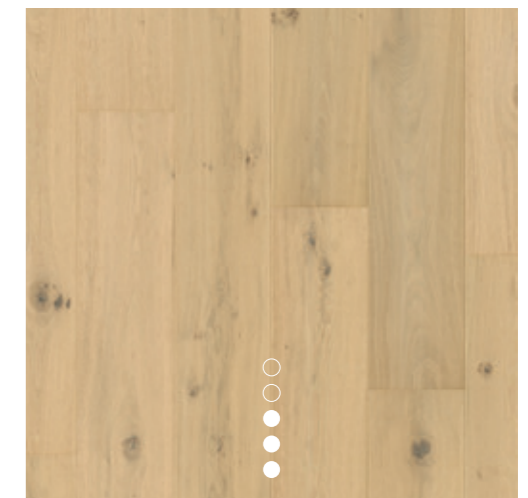

NATURE	MARQUANT	VIBRANT
—	CAL7448 CASC6030	—

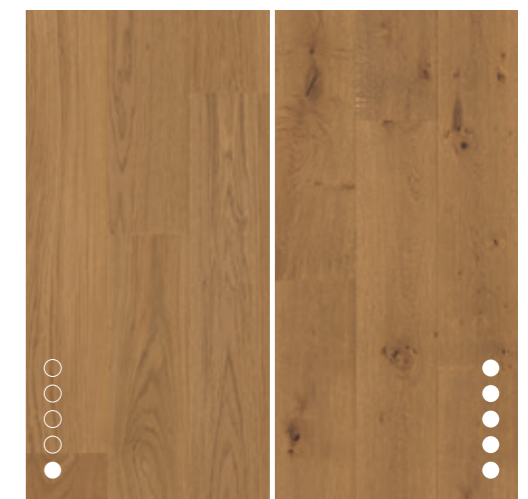

NATURE	MARQUANT	VIBRANT
CASC6034	—	CAL7447 AMT7446

NOS COULEURS UNIQUES





CALA (CAL)

2 200 x 220 x 13 mm**

Paquet : 4 lames = 1,936 m² = 20,350 kg

Palette : 56 boîtes = 108,420 m² = 1 164,630 kg = 2 230 x 952 x 894 mm

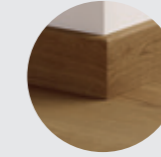
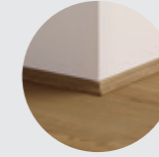

RÉFÉRENCE	QSWSCOT(-)MM	QSWPPSKR(-)MM	QSWINCP(-)*	QSKIT(-)
	Moulure résistante à l'eau	Plinthe parquet résistante à l'eau	Profilé Incizo	Kit de couleur
DIMENSIONS	2 400 x 17 x 17 mm	2 400 x 16 x 80	2 150 x 54 x 17	
CAL5611	03095	03095	03095	QSKIT04
CAL6029	03095	03095	03095	QSKIT04
CAL6032	01334	01334	01334	QSKIT04
CAL7445	04856	04856	04856	QSKIT02
CAL7447	05104	05104	05104	QSKIT04
CAL7448	06030	06030	06030	QSKIT02
CAL7449	01334	01334	01334	QSKIT04
CAL7450	03096	03096	03096	QSKIT14

* Une base escalier en aluminium NEWINCPBASE5 distincte est nécessaire pour une installation sur escalier.

** Si cette longueur est temporairement indisponible, nous vous proposerons une longueur alternative de 1 820 mm

1 820 x 220 x 13 mm

Paquet : 4 lames = 1,602 m² = 16,890 kg

Palette : 56 boîtes = 89,690 m² = 965,690 kg = 1 850 x 1 003 x 894 mm

CASCADA (CASC)

1 820 x 190 x 13 mm**

Paquet : 6 lames = 2,075 m² = 21,790 kg

Palette : 50 paquets = 103,750 m² = 1 112,410 kg = 1 850 x 1 068 x 934 mm

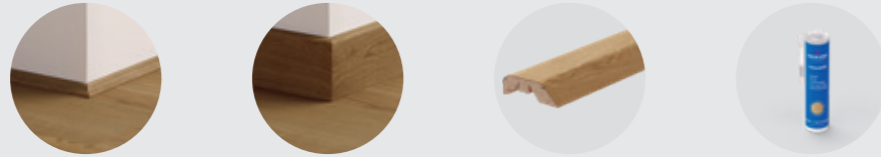

RÉFÉRENCE	QSWSCOT(-)MM	QSWPPSKR(-)MM	QSWINCP(-)*	QSKIT(-)
	Moulure résistante à l'eau	Plinthe parquet résistante à l'eau	Profilé Incizo	Kit de couleur
DIMENSIONS	2 400 x 17 x 17 mm	2 400 x 16 x 80	2 150 x 54 x 17	
CASC3854	04856	04856	04856	QSKIT02
CASC3888	03096	03096	03096	QSKIT14
CASC5106	05106	05106	05106	QSKIT18
CASC5110	05110	05110	05110	QSKIT18
CASC5111	01341	01341	01341	QSKIT09
CASC5112	05112	05112	05112	QSKIT16
CASC5675	05675	05675	05675	QSKIT12
CASC5676	05676	05676	05676	QSKIT17
CASC6029	01341	01341	01341	QSKIT09
CASC6030	06030	06030	06030	QSKIT02
CASC6031	06031	06031	06031	QSKIT17
CASC6032	01334	01334	01334	QSKIT04
CASC6033	06033	06033	06033	QSKIT10
CASC6034	05104	05104	05104	QSKIT04

* Une base escalier en aluminium NEWINCPBASE5 distincte est nécessaire pour une installation sur escalier.

** Si cette longueur est temporairement indisponible, nous vous proposerons une longueur alternative de 2 200 mm.

2 200 x 190 x 13 mm

Paquet : 6 lames = 2,508 m² = 26,270 kg

Palette : 40 paquets = 100,320 m² = 1 076,990 kg = 1 850 x 1 068 x 883 mm

AMATO (AMT)

1 820 x 145 x 13 mm**

Paquet : 6 lames = 1,583 m² = 16,700 kg

Palette : 66 paquets = 104,500 m² = 1 122,120 kg = 1 850 x 1 003 x 1 015 mm

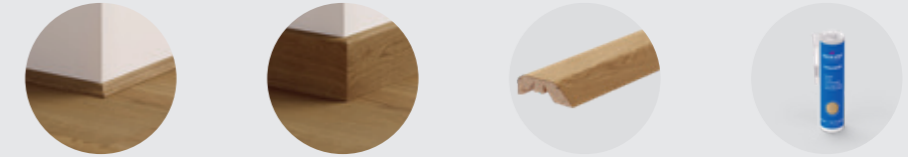

RÉFÉRENCE	QSWSCOT(-)MM	QSWPPSKR(-)MM	QSWINCP(-)*	QSKIT(-)
	Moulure résistante à l'eau	Plinthe parquet résistante à l'eau	Profilé Incizo	Kit de couleur
DIMENSIONS	2 400 x 17 x 17 mm	2 400 x 16 x 80	2 150 x 54 x 17	
AMT3100	03095	03095	03095	QSKIT04
AMT3854	04856	04856	04856	QSKIT02
AMT4003	01334	01334	01334	QSKIT04
AMT6029	03095	03095	03095	QSKIT04
AMT6032	01334	01334	01334	QSKIT04
AMT7444	03096	03096	03096	QSKIT14
AMT7446	05104	05104	05104	QSKIT04

* Une base escalier en aluminium NEWINCPBASE5 distincte est nécessaire pour une installation sur escalier.

** Si cette longueur est temporairement indisponible, nous vous proposerons une longueur alternative de 2 200 mm.

2 200 x 145 x 13 mm

Paquet : 6 lames = 1,914 m² = 20,12 kg

Palette : 66 paquets = 126,320 m² = 1 353,100 kg = 2 230 x 972 x 1 015 mm

MASSIMO (MAS)

2 200 x 260 x 13,5 mm**

Paquet : 4 lames = 2,288 m² = 20,580 kg

Palette : 44 paquets = 100,672 m² = 938,520 kg = 2 430 x 1 108 x 725 mm

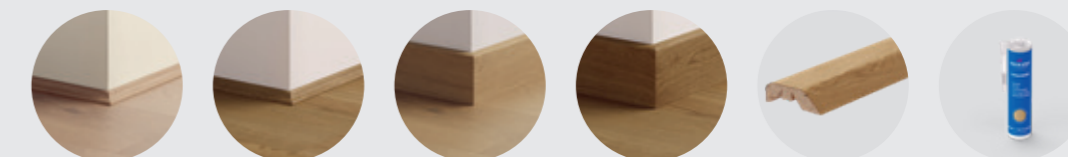

RÉFÉRENCE	QSWSCOT(-)	QSWSCOT(-)MM	QSWPPSKR(-)	QSWPPSKR(-)MM	QSWINCP(-)*	QSKIT(-)
	Moulure	Moulure résistante à l'eau	Plinthe parquet	Plinthe parquet résistante à l'eau	Profilé Incizo	Kit de couleur
DIMENSIONS	2 400 x 17 x 17 mm	2 400 x 17 x 17 mm	2 400 x 16 x 80	2 400 x 16 x 80	2 150 x 54 x 17	
MAS3563S	03563	/	03563	/	03563	QSKIT10
MAS3564S	03564	/	03564	/	03564	QSKIT04
MAS3566S	/	01341	/	01341	01341	QSKIT04
MAS5102S	05102	/	05102	/	05102	QSKIT18

* Une base escalier en aluminium NEWINCPBASE5 distincte est nécessaire pour une installation sur escalier.

** Si cette longueur est temporairement indisponible, nous vous proposerons une longueur alternative de 2 400 mm.

2 400 x 260 x 13,5 mm

Paquet : 4 lames = 2,496 m² = 22,400 kg

Palette : 44 paquets = 109,820 m² = 1 020,620 kg = 2 430 x 1 108 x 725 mm

PALAZZO (PAL)

2 200 x 190 x 13,5 mm**

Paquet : 6 lames = 2,508 m² = 22,530 kg

Palette : 50 paquets = 125,400 m² = 1 152,730 kg = 2 230 x 1 068 x 934 mm

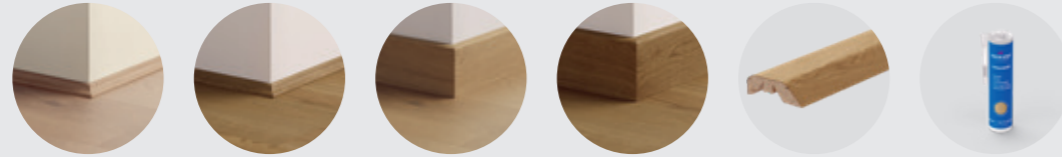

RÉFÉRENCE	QSWSCOT(-)	QSWSCOT(-)MM	QSWPPSKR(-)	QSWPPSKR(-)MM	QSWINCP(-)*	QSKIT(-)
	Moulure	Moulure résistante à l'eau	Plinthe parquet	Plinthe parquet résistante à l'eau	Profilé Incizo	Kit de couleur
DIMENSIONS	2 400 x 17 x 17 mm	2 400 x 17 x 17 mm	2 400 x 16 x 80	2 400 x 16 x 80	2 150 x 54 x 17	
PAL1338S	/	01334	/	01334	01334	QSKIT04
PAL3014S	01340	/	01340	/	01340	QSKIT18
PAL3095S	/	03095	/	03095	03095	QSKIT04
PAL3096S	/	03096	/	03096	03096	QSKIT14
PAL3100S	/	03095	/	03095	03095	QSKIT04
PAL3885S	03885	/	03885	/	03885	QSKIT09
PAL3889S	03889	/	03889	/	03889	QSKIT20
PAL3893S	/	01334	/	01334	01334	QSKIT04

* Une base escalier en aluminium NEWINCPBASE5 distincte est nécessaire pour une installation sur escalier.

** Si cette longueur est temporairement indisponible, nous vous proposerons une longueur alternative de 1 820 mm

1 820 x 190 x 13,5 mm

Paquet : 6 lames = 2,075 m² = 18,750 kg

Palette : 55 paquets = 114,110 m² = 1 054,350 kg = 2 230 x 1 068 x 934 mm

DISEGNO (DIS)

580 x 145 x 13,5 mm

Paquet : 12 lames = 1,009 m² = 9,280 kg

Palette : 44 paquets = 44,400 m² = 428,110 kg = 1 254 x 800 x 1 019 mm

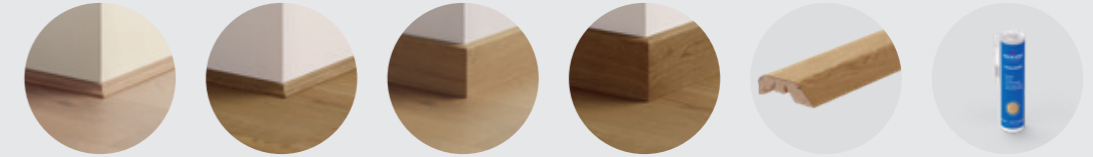

RÉFÉRENCE	QSWSCOT(-)	QSWSCOT(-)MM	QSWPPSKR(-)	QSWPPSKR(-)MM	QSWINCP(-)*	QSKIT(-)
	Moulure	Moulure résistante à l'eau	Plinthe parquet	Plinthe parquet résistante à l'eau	Profilé Incizo	Kit de couleur
DIMENSIONS	2 400 x 17 x 17 mm	2 400 x 17 x 17 mm	2 400 x 16 x 80	2 400 x 16 x 80	2 150 x 54 x 17	
DIS4856S	/	04856	/	04856	04856	QSKIT02
DIS4979S	/	03096	/	03096	03096	QSKIT14
DIS5115S	05115	/	05115	/	05115	QSKIT04

* Une base escalier en aluminium NEWINCPBASE5 distincte est nécessaire pour une installation sur escalier.

INTENSO (INT)

600 x 310 x 13 mm

Paquet : 4 lames = 0,744 m² = 8,410 kg

Palette : 39 paquets = 29,020 m² = 347,880 kg = 1 200 x 800 x 908 mm

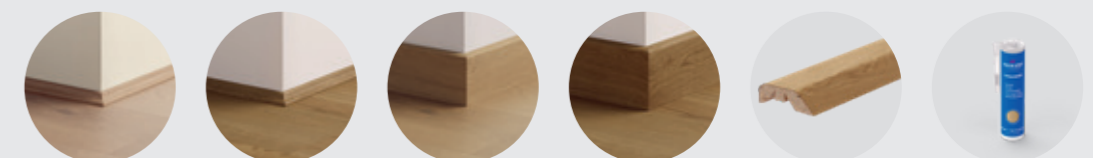

RÉFÉRENCE	QSWSCOT(-)	QSWSCOT(-)MM	QSWPPSKR(-)	QSWPPSKR(-)MM	QSWINCP(-)*	QSKIT(-)
	Moulure	Moulure résistante à l'eau	Plinthe parquet	Plinthe parquet résistante à l'eau	Profilé Incizo	Kit de couleur
DIMENSIONS	2 400 x 17 x 17 mm	2 400 x 17 x 17 mm	2 400 x 16 x 80	2 400 x 16 x 80	2 150 x 54 x 17	
INT3902	01625	/	01625	/	01625	QSKIT14
INT3903	01631	/	01631	/	01631	QSKIT18

* Une base escalier en aluminium NEWINCPBASE5 distincte est nécessaire pour une installation sur escalier.

POSE

RÉFÉRENCE DE COMMANDE	PIÈCE (PC)			LOT			PALETTE	
	DIMENSIONS (mm)	POIDS (kg)	PIÈCES (#)	DIMENSIONS (mm)	POIDS (kg)	PIÈCES (#)	DIMENSIONS (mm)	POIDS (kg)



SOUS-COUCHES

 QSUDLSW7 Silent Walk 2 mm - 7 m ²	7 000 x 1 000 x 2	12,250	1	190 x 190 x 1 000	12,88	40	1 200 x 800 x 1 160	515
 QSUDLDRUCO15 Unisound 2 mm - 15 m ²	15 960 x 940 x 2	3,750	1	210 x 210 x 940	4,68	20	1 200 x 800 x 1 150	94
 QSUDLBP15 Basic Plus 2 mm - 15 m ²	15 960 x 940 x 2	1,810	1	210 x 210 x 940	2,35	20	1 200 x 800 x 1 150	56
 QSUDLBP60 Basic Plus 2 mm - 60 m ²	63 800 x 940 x 2	7,230	1	420 x 420 x 940	7,23	6	1 200 x 800 x 1 150	63
 QSUDLTRS15 Transisound 2 mm - 15 m ²	15 960 x 940 x 2	5,300	1	220 x 220 x 940	5,50	20	1 200 x 800 x 1 150	130
 QSUDTL9 Thermolevel 5 mm - 9 m ²	7 500 x 1 200 x 5	1,620	1	250 x 150 x 1 200	2,81	18	1 200 x 800 x 1 100	51

POSE COLLÉE EN PLEIN

 QSWGLUE16A Colle pour parquet 1 - 1,2 kg/m ²	478 x 280 x 110	16,000	1	478 x 280 x 110	16,40	48	1 200 x 800 x 1 100	810
 QSWB11 Spatule à colle pour parquet (B11) 180 x 155 x 15 mm	180 x 155 x 15	0,138	6	210 x 170 x 55	0,96	504	1 200 x 800 x 370	103

OUTILS DE POSE





 NETAPE50 Ruban adhésif	50 000 x 50 x 0,5	0,125	96	310 x 290 x 290	12,50	960	1 200 x 800 x 710	144
 QSTOOLA Kit de pose	395 x 139 x 58	0,980	10	415 x 330 x 120	10,12	480	1 200 x 800 x 1 110	501







FINITION

RÉFÉRENCE DE COMMANDE	PIÈCE (PC)		LOT			PALETTE			
	DIMENSIONS (mm)	POIDS (kg)	PIÈCES (#)	DIMENSIONS (mm)	POIDS (kg)	PIÈCES (#)	DIMENSIONS (mm)	POIDS (kg)	

PLINTHES DE COULEUR ASSORTIE

1		QSWSCOT(-) Moulure	2 400 x 17 x 17 mm	0,390	6	2 440 x 54 x 54	3,02	918	2 440 x 1 000 x 650	422
2		QSWSCOT(-)MM Moulure résistante à l'eau	2 400 x 17 x 17 mm	0,330	6	2 400 x 53 x 52	2,20	918	2 400 x 990 x 610	373
3		QSWPPSKR(-) Plinthe parquet	2 400 x 16 x 80	1,400	6	2 410 x 82 x 102	8,50	360	2 410 x 980 x 670	545
4		QSWPPSKR(-)MM Plinthe parquet résistante à l'eau	2 400 x 16 x 80	1,620	6	2 400 x 82 x 95	9,81	360	2 400 x 1 040 x 640	627

PLINTHES À PEINDRE

5		QSSCOTPAINT Moulure à peindre	2 400 x 17 x 17 mm	0,277	6	2 440 x 54 x 54	1,74	894	2 450 x 950 x 650	298
6		QSWPPSKRPAINT Plinthe de parquet à peindre	2 400 x 16 x 80	1,400	6	2 410 x 82 x 102	8,50	360	2 410 x 980 x 670	545
7		QSISKRCOVER Plinthe de recouvrement à peindre	2 400 x 16 x 129	2,190	6	2 410 x 56 x 139	15,18	264	2 400 x 1 020 x 590	683
8		QSISKRWHITE Plinthe Ovolo à peindre	2 400 x 16 x 160	4,600	3	2 410 x 54 x 162	13,80	171	2 400 x 1 020 x 690	792
9		QSISKROGEE Plinthe Ogee à peindre	2 400 x 16 x 160	4,600	3	2 410 x 54 x 162	13,80	171	2 400 x 1 020 x 690	792
10		QSPSKR4PAINT Petite plinthe à peindre	2 400 x 14 x 40	0,950	6	2 410 x 84 x 40	5,70	720	2 410 x 1 050 x 695	726

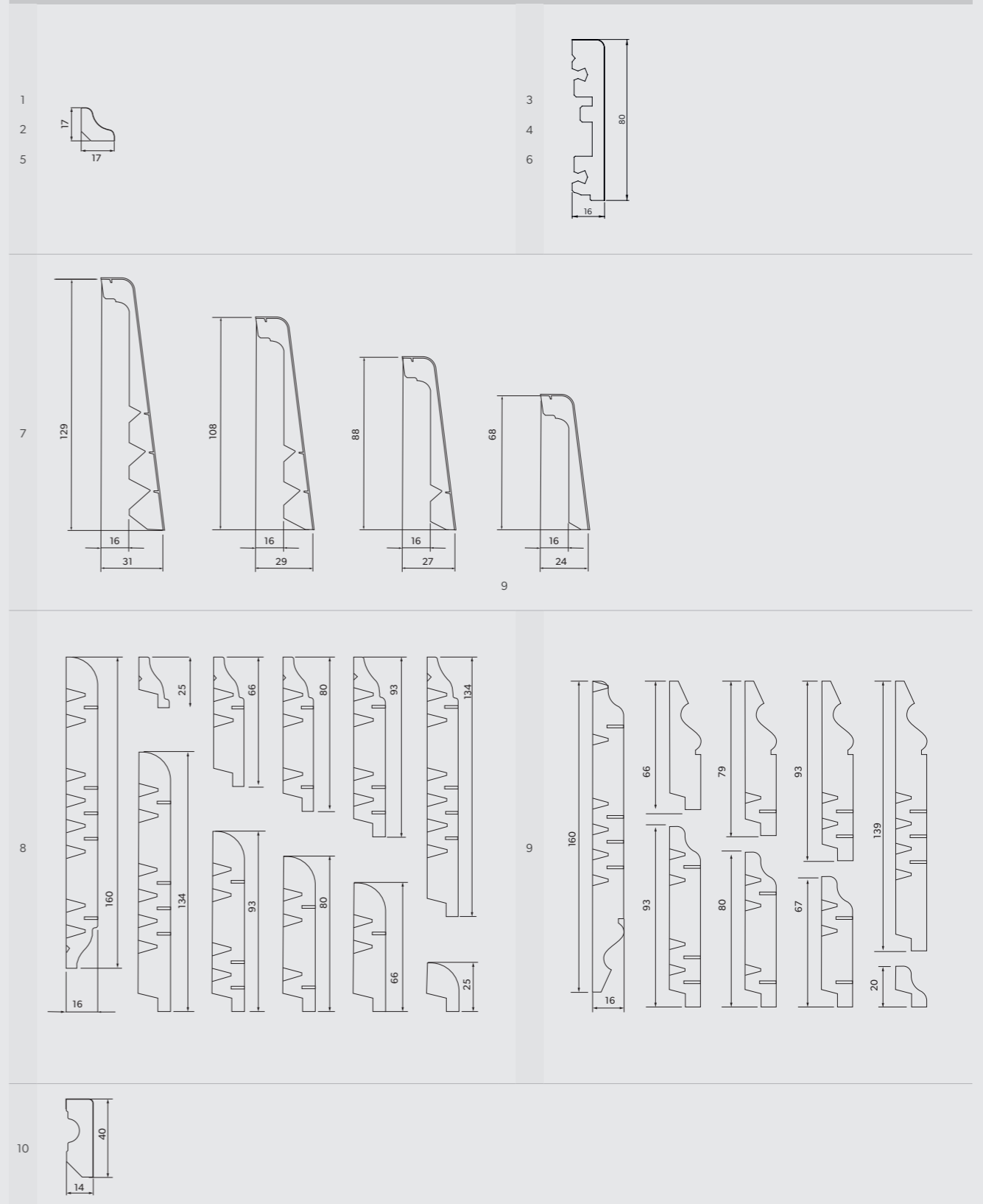

DESSINS TECHNIQUES DE NOS PLINTHES, POUR VOUS DONNER UNE IDÉE DES FORMES ET DES TAILLES





FINITION

	RÉFÉRENCE DE COMMANDE	PIÈCE (PC)			LOT			PALETTE		
		DIMENSIONS (mm)	POIDS (kg)	PIÈCES (#)	DIMENSIONS (mm)	POIDS (kg)	PIÈCES (#)	DIMENSIONS (mm)	POIDS (kg)	

PLINTHES À PEINDRE RÉSISTANTES À L'EAU

11	 QSHSCOTT9PAINT Moulure résistante à peindre à l'eau	2 400 x 19 x 19	0,150	6	2410 x 54 x 30	0,9	1728	2450 x 760 x 383	130
12	 QSHSK80PAINT Plinthe à peindre résistante à l'eau de grande taille	2 400 x 15 x 80	0,680	6	2 400 x 80 x 90	4,35	432	2 450 x 980 x 690	366
13	 QSFLEXSKR Plinthe souple résistante à l'eau à peindre	PC : 7 000 x 14 x 40 Paquet : 400 x 400 x 50	2,740	3	390 x 390 x 165	9,34	108	1 200 x 785 x 1 130	363

OUTILS DE POSE POUR PLINTHES

	QSGLUE290 Colle One4All 290 ml	50 x 50 x 230	0,423	12	213 x 160 x 240	7,00	1200	1 200 x 800 x 1 100	721
	NETRACK Rail	2 400 x 27 x 8	0,180	6	2 440 x 54 x 54	1,08	918	2 440 x 1 000 x 650	220



PROFILÉS DE COULEUR ASSORTIE

14	 QSWINCP(-) Profilé Incizo	2 150 x 54 x 17	1,200	1	2 250 x 69 x 27	1,35	266	2 250 x 1 030 x 680	434
----	---	-----------------	-------	---	-----------------	------	-----	---------------------	-----



PROFILÉS

15	 NEWINCPBASE5 Sous-profilé en aluminium Incizo pour escaliers	2 150 x 70 x 18,5	0,850	1	2 150 x 75 x 25	0,90	234	2 150 x 950 x 710	250
----	--	-------------------	-------	---	-----------------	------	-----	-------------------	-----

OUTILS DE FINITION

	QSPCINOX18 Rosaces Ø 18 mm 1 PC : 2 rosaces	75 x 140 x 20	0,023	15	240 x 165 x 130	1,11	510	1 200 x 800 x 404	38
	QSRCINOX22 Rosaces Ø 22 mm 1 PC : 2 rosaces	75 x 140 x 20	0,023	15	240 x 165 x 130	1,11	510	1 200 x 800 x 404	38
	QSKIT(-) Kit de couleur 310 ml	50 x 50 x 230	0,490	12	213 x 160 x 240	7,15	1200	1 200 x 800 x 1 100	20







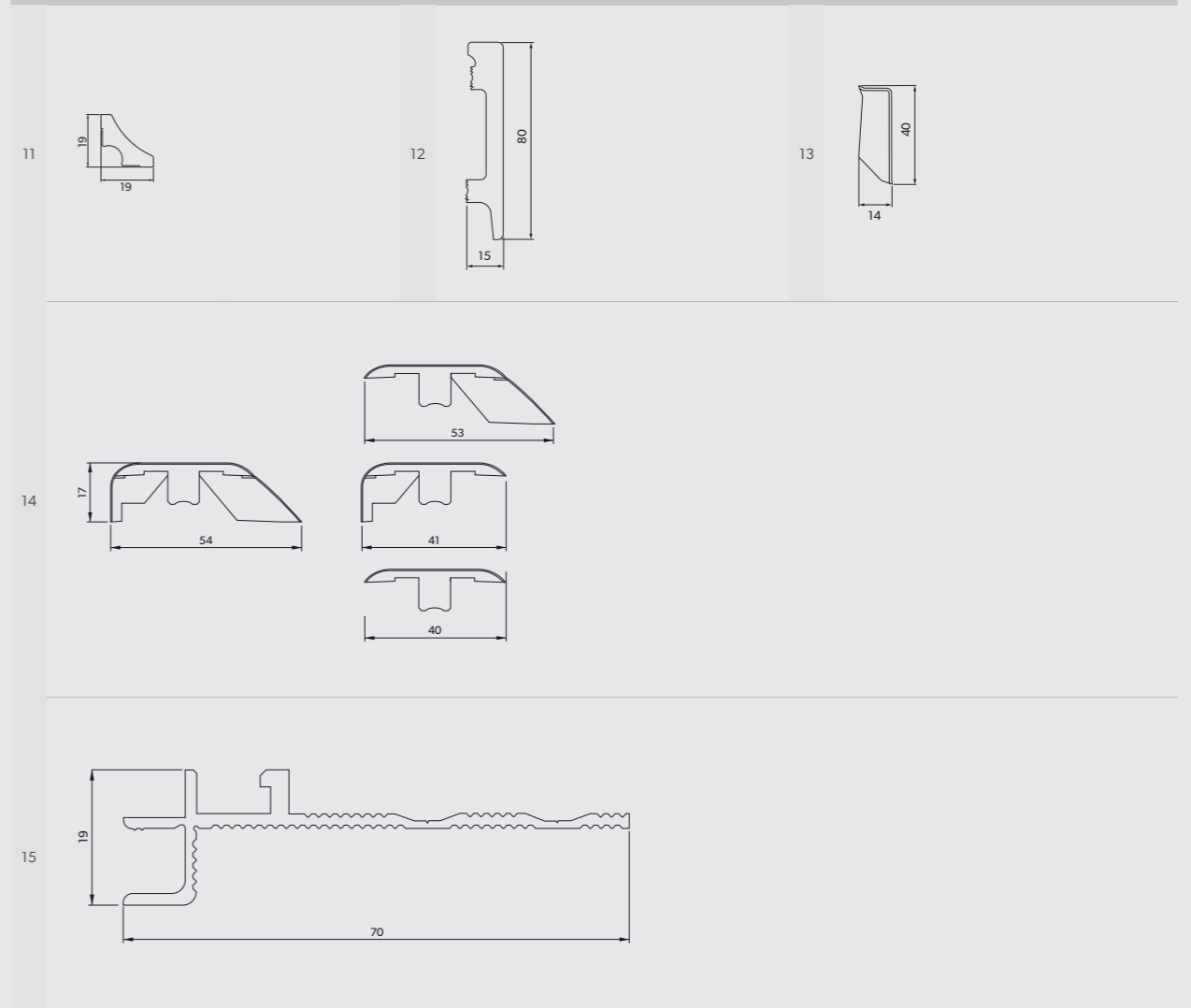

OUTILS PERMETTANT UNE FINITION ÉTANCHE

	NEFOAMSTRIP20 Bande de mousse pour joint de dilatation 20 000 x Ø 10 mm	300 x 310 x 75	0,040	1	310 x 300 x 75	0,04	125	1 200 x 800 x 600	33
	QSKITTRANSP Hydrokit 310 ml	50 x 50 x 230	0,312	12	213 x 160 x 240	4,85	1200	1 200 x 800 x 1 100	505

DESSINS TECHNIQUES DE NOS PLINTHES, POUR VOUS DONNER UNE IDÉE DES FORMES ET DES TAILLES



ENTRETIEN

RÉFÉRENCE DE COMMANDE	PIÈCE (PC)		LOT			PALETTE		
	DIMENSIONS (mm)	POIDS (kg)	PIÈCES (#)	DIMENSIONS (mm)	POIDS (kg)	PIÈCES (#)	DIMENSIONS (mm)	POIDS (kg)
 QSCLEANECO2000 Floor Cleaner 2 L	150 x 95 x 278	2,020	4	308 x 199 x 296	9,38	168	1 200 x 800 x 903	394
 QSCLEANECO1000 Floor Cleaner 1 L	90 x 76 x 270	1,020	6	280 x 165 x 290	7,25	342	1 200 x 800 x 1°050	413
 QSSPOTCLEAN Spot Cleaner 250 ML	50 x 50 x 200	0,250	20	260 x 210 x 210	6,27	1120	1 200 x 800 x 990	351
 QSSPRAYKIT Kit de nettoyage	665 x 170 x 105	1,874	4	685 x 350 x 225	9,36	48	1 200 x 800 x 1 200	137
 QSSPRAYMOP Serpillère	430 x 145 x 8	0,044	6	430 x 152 x 70	0,45	804	1 200 x 800 x 1 200	85
 QSREPAIR Kit de réparation	290 x 125 x 28	0,172	12	370 x 250 x 150	2,60	648	1 200 x 800 x 1 050	130
 QSWOILCLEAN Savon pour parquet huilé 1 L	90 x 76 x 270	1,020	6	280 x 165 x 290	7,25	342	1 200 x 800 x 1°050	413
 QSWMAINTOILW Huile d'entretien blanche 1 L	115 x 115 x 135	0,950	6	340 x 220 x 145	6,60	420	1 200 x 800 x 1 160	485
 QSWMAINTOILN Huile d'entretien transparente 1 L	115 x 115 x 135	0,950	6	340 x 220 x 145	6,60	420	1 200 x 800 x 1 160	485





quickstep.com

a brand of  UNILIN

Les photos du produit ne sont pas contractuelles et peuvent différer du produit réel. La disponibilité des produits, ou les produits eux-mêmes, peut / peuvent évoluer à n'importe quel moment sans préavis.

Contenu © 2024 - 2025 par UNILIN BV, division Flooring. Tous droits réservés. La reproduction de tout ou partie du contenu de cette brochure est interdite sans autorisation écrite préalable de l'éditeur.

024 215 01 - Z1 - FR

Coverphoto: CASC3888

SUIVEZ-NOUS SUR



@quickstepfloors



@quickstepfloor

PAS À PAS VERS LA CIRCULARITÉ

